

OU

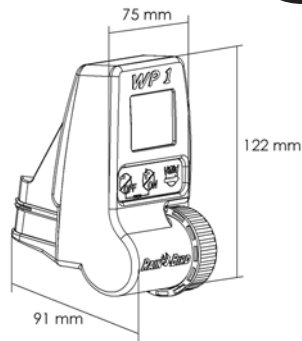

Voir schéma de branchement.

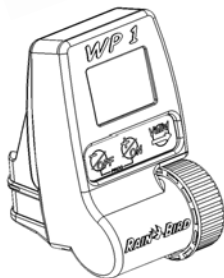
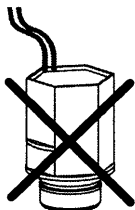

24 Vac

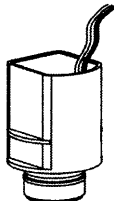

Solénoïde
TBOS 9V
à impulsion

Programmeur à une station pour 1 solénoïde à impulsion TBOS Rain Bird

Choisissez les sections de câbles appropriées pour relier les vannes au programmeur. Si les câbles doivent être enterrés, prévoyez une protection mécanique ou utilisez un modèle spécifique. Toutes les connexions devront être rendues étanches. Pour cela, utilisez les connexions Rain Bird «Quick Connect» : "KING" livrées avec le programmeur ou "DBR".

Important :

Avec un câble de 1,5 mm², la distance maximale entre le programmeur et la vanne est de 30 m.

BRANCHEMENT DE LA VANNE ÉLECTRIQUE

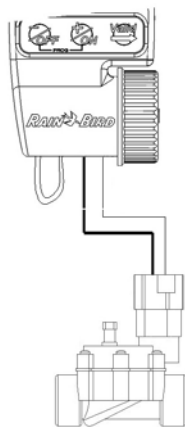

— Rouge — Noir

La vanne doit être équipée d'un solénoïde à impulsion TBOS Rain Bird

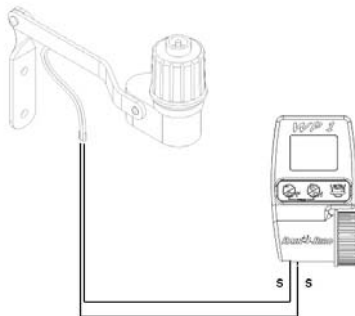
BRANCHEMENT PLUVIOMÈTRE RSD-BEX
(OPTION)

Le WP1 est muni d'une entrée pluviomètre de type " active ".

En cas de pluie, Le WP1 arrête immédiatement l'arrosage automatique en cours.

Note : Quand la sonde est activée,  apparaît sur l'écran. Le pluviomètre arrête également l'arrosage lors d'un démarrage manuel.

MENU PROGRAMMATION :



ou

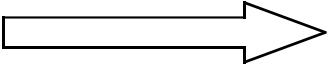

- 
- 1/ Choix du type d'affichage
 - 2/ Réglage de l'année courante
 - 3/ Réglage de la date
 - 4/ Réglage de l'horloge
 - 5/ Sélection du cycle d'arrosage
 - 6/ Réglage de la durée d'arrosage
 - 7/ Réglage des départs
 - 8/ Ecran par défaut

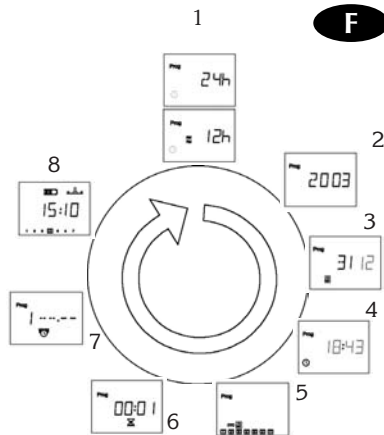

MENU DE BASE :

- FONCTIONS OPTIONNELLES :

- 1/ Ecran par défaut
- 2/ Réglage du Rain Delay
- 3/ Water Budget
- 4/ Démarrage manuel
- 5/ Position ON/OFF

- VISUALISATION DE LA PROGRAMMATION :

- 6/ Visualisation du cycle d'arrosage
- 7/ Visualisation de la durée d'arrosage
- 8/ Visualisation des départs

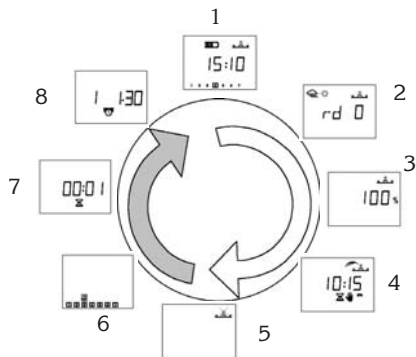

1 - INSTALLATION DE LA PILE :

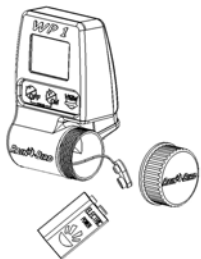

Installez 1 pile alcaline 9V (6AM6/6LR61) de qualité (Varta ou équivalent)

Dès que la pile est installée, l'écran suivant apparaît :



Important : Cette icône signifie que vous devez changer les piles. N'utilisez que des piles de marque comme Varta ou équivalent

2 - ACCES AU MODE PROGRAMMATION

Le WP1 est équipé d'un mode programmation "protégé" ; Cela permet d'éviter de modifier ce programme accidentellement. L'accès à ce menu se fait de 2 manières :

- A l'installation des piles
- En appuyant simultanément sur :   , depuis l'écran par défaut

l'écran suivant apparaît :





Note : Dès que vous entrez en Mode Programmation, l'inscription " **PROG** " apparaît sur l'écran



Note : Pour prolonger la durée de vie de vos piles, l'écran se met automatiquement en veille après une minute de non-utilisation.





1/ Choix du type d'affichage de l'heure :

Utilisez les touches  et  pour passer du mode d'affichage sur 24 heures au mode sur 12 heures (AM/PM). Et inversement. Votre choix terminé, pour le valider, appuyez sur





2/ Réglage de l'année courante. Exemple : 2003

Utilisez les touches  et  Votre choix terminé, pour le valider, appuyez sur





3/ Réglage du mois courant. Exemple : 12 = décembre

Utilisez les touches  et  Votre choix terminé, pour le valider, appuyez sur



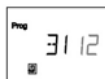

4/ Réglage du jour courant (aujourd'hui). Exemple : 31 décembre

Utilisez les touches  et  Votre choix terminé, pour le valider, appuyez sur



5a/ Réglage des heures





Utilisez les touches  et 

Votre choix terminé, pour le valider, appuyez sur

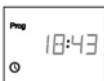

5b/ Réglage des minutes



Utilisez les touches  et 

Votre choix terminé, pour le valider, appuyez sur



6/ Sélection du type d'arrosage

" CYC " apparaît à l'écran.

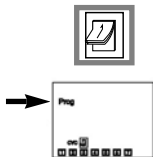

Utilisez les touches  et  pour effectuer votre sélection parmi les types de cycles suivants :

- Cycle sur 7 jours
- Cycle d'arrosage les jours pairs
- Cycle d'arrosage les jours impairs (avec ou sans arrosage le 31 du mois)
- Cycle personnalisé



Choisissez le cycle (calendrier) que vous désirez et suivez les instructions correspondantes.

Une fois votre choix terminé, appuyez sur  pour valider. (" CYC " disparaît de l'écran).

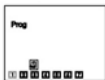
6.1/ Cycle sur 7 jours





Avec la touche  déplacez le curseur sur les jours (1 à 7, 1=Lundi).

Les touches  et  valident ou annulent les jours d'arrosage.

Notez que les jours annulés par la touche  ne sont plus encadrés.

Pour la validation, positionnez-vous sur le chiffre et appuyez sur .

Puis, appuyez sur  pour valider et passer à l'étape 7.

Appuyez sur  pour aller au cycle suivant.

6.2/ Cycle d'arrosage les jours pairs

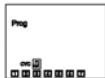

Appuyer sur  pour valider et aller à l'étape 7.

Appuyez sur  pour aller au cycle suivant.

6.3/ Cycle d'arrosage les jours impairs (sans arrosage le 31 du mois)

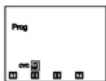

Appuyer sur  pour valider et aller à l'étape 7.

6.4/ Cycle d'arrosage les jours impairs (avec arrosage le 31 du mois)

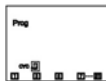

Appuyer sur  pour valider et aller à l'étape 7.

6.5/ Cycle personnalisé

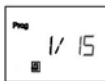

a) Réglage de la durée totale du cycle (de 1 à 15 jours)

Vous pouvez choisir un cycle personnalisé : 15 jours, 14 jours, ... en appuyant sur les touches  

Appuyer sur  pour régler le jour courant

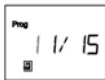

b) Réglage du jour courant

Appuyez sur les touches  et  pour régler le jour courant.

Appuyer sur  pour valider et aller à l'étape 7.



7/ Réglage de la durée d'arrosage

Le réglage de la durée d'arrosage pour une station s'effectue avec les touches,



et



par pas de 1 minute, de 1 minute à 12 heures.

Le temps d'arrosage de la station apparaît en heures et minutes.



8/ Réglage des départs

Vous avez la possibilité d'effectuer jusqu'à 8 arrosages par jour de façon à fractionner votre arrosage.

Avec les touches  et  vous pouvez avancer ou reculer comme pour

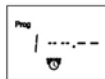

la mise à l'heure. Une fois que vous avez réglé le premier départ : pour passer au départ suivant appuyez sur 

Note : Vous n'êtes pas obligé d'utiliser et de régler les 8 départs ! De plus le programmeur se charge de remettre les heures de départ dans l'ordre chronologique (de 00.00 à 23.59).

Pour annuler un départ, sélectionnez le départ à effacer et appuyez sur les touches



ou



jusqu'à faire apparaître l'écran suivant :



9/ Ecran par défaut

Cela signifie que vous avez terminé la programmation de votre arrosage automatique. Il indique l'heure courante, la position OFF, ...

Lorsque l'écran se met en veille, c'est le premier écran qui apparaîtra si vous appuyez sur une touche.

Les fonctions optionnelles suivent. Appuyez sur

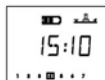





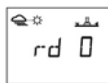

10/ Réglage du Rain Delay

Vous pouvez reporter l'arrosage de 1 à 15 jours durant les jours de pluie. Appuyez



sur  ou  pour le réglage. Les icônes  et  apparaissent sur tous les écrans. Chaque jour, le programmeur fera le décompte des jours qu'il reste avant que l'arrosage ne reprenne selon votre programmation. Le redémarrage est automatique.

Note : pour annuler un Rain Delay, allez sur l'écran Rain Delay et mettez le nombre de jours à 0. Souvenez-vous qu'il est impossible de démarrer même manuellement l'arrosage pendant un Rain Delay.



11/ Water Budget

Le programmeur possède une fonction d'ajustement saisonnier (appelée Water Budget) qui permet de moduler l'apport d'eau de 0 à 200%, et ce, sans avoir à modifier les temps d'arrosage. Un réglage de 100% signifie que la station fonctionnera selon le temps d'arrosage programmé.

Le Water Budget peut servir à réduire l'arrosage durant les mois d'hiver ou à l'augmenter durant les périodes de chaleur inhabituelle. Utilisez les touches



et



pour augmenter ou réduire le temps d'arrosage par pas de 10%.



Exemple : "80" indique une diminution de 20% du temps programmé. Si la station est réglée à 10 minutes, la durée effective sera de 8 minutes. Le temps d'arrosage ainsi réduit ou augmenté n'apparaîtra pas sur l'écran. De toute façon, l'icône % apparaît sur l'écran par défaut (9) lorsque le Water Budget est utilisé.

Pour arrêter le Water Budget, fixez celui-ci à 100%.





12/ Démarrage manuel

F

Cette fonction s'effectue en 2 étapes :



a) Réglage de la durée de l'arrosage manuel :
par défaut, le WP1 vous propose la durée d'arrosage programmée. Vous pouvez modifier cette durée en appuyant sur les touches   et . Appuyez sur la touche

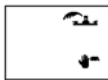



b) Déclenchement de l'arrosage :
Appuyez sur la touche  pour déclencher le démarrage manuel. L'arrosage

s'arrête automatiquement une fois la durée spécifiée écoulée. Si vous souhaitez interrompre l'arrosage manuel avant la durée spécifiée en "a)", appuyez sur .

13/ Position on/off



La position par défaut est "ON" autorisant l'arrosage suivant la programmation que vous aurez effectuée. Vous pouvez interdire l'arrosage (exemple : par temps de pluie) quelque soit la programmation et sans modifier cette dernière. Allez sur la fonction où la croix qui barre l'arroiseur clignote. Pour interdire l'arrosage, appuyez sur . La croix qui se trouve sur l'arroiseur se fixe.

Lorsque l'on se déplace au sein du menu avec la touche  on constate que la croix qui barre l'arroiseur ne disparaît pas. Aucun arrosage n'est possible, même déclenché manuellement. Pour autoriser à nouveau l'arrosage, appuyez sur  jusqu'à l'écran où la croix clignote.

Appuyez alors sur , la croix disparaît de l'écran.

DECLARATION DE CONFORMITE AUX DIRECTIVES EUROPEENNES

Je déclare l'appareil de type WP1, programmeur d'irrigation, conforme aux directives européennes 89/336/CEE et 93/31/CEE concernant la compatibilité électromagnétique.

L'appareil de type WP1 est alimenté par une pile. La plaque signalétique de votre programmeur WP1 se situe à l'arrière de votre appareil.

Aix en Provence, 01/09/03

General Manager
RAIN BIRD EUROPE

Signature

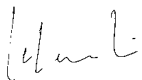
A handwritten signature in black ink, appearing to read 'J. M. L.', is written below the 'Signature' label.